



SNOW Z neo

Snow Stop Net for Roofs

ver. 2023



SNOWY neo

落雪事故

0

ゼロ

∟。

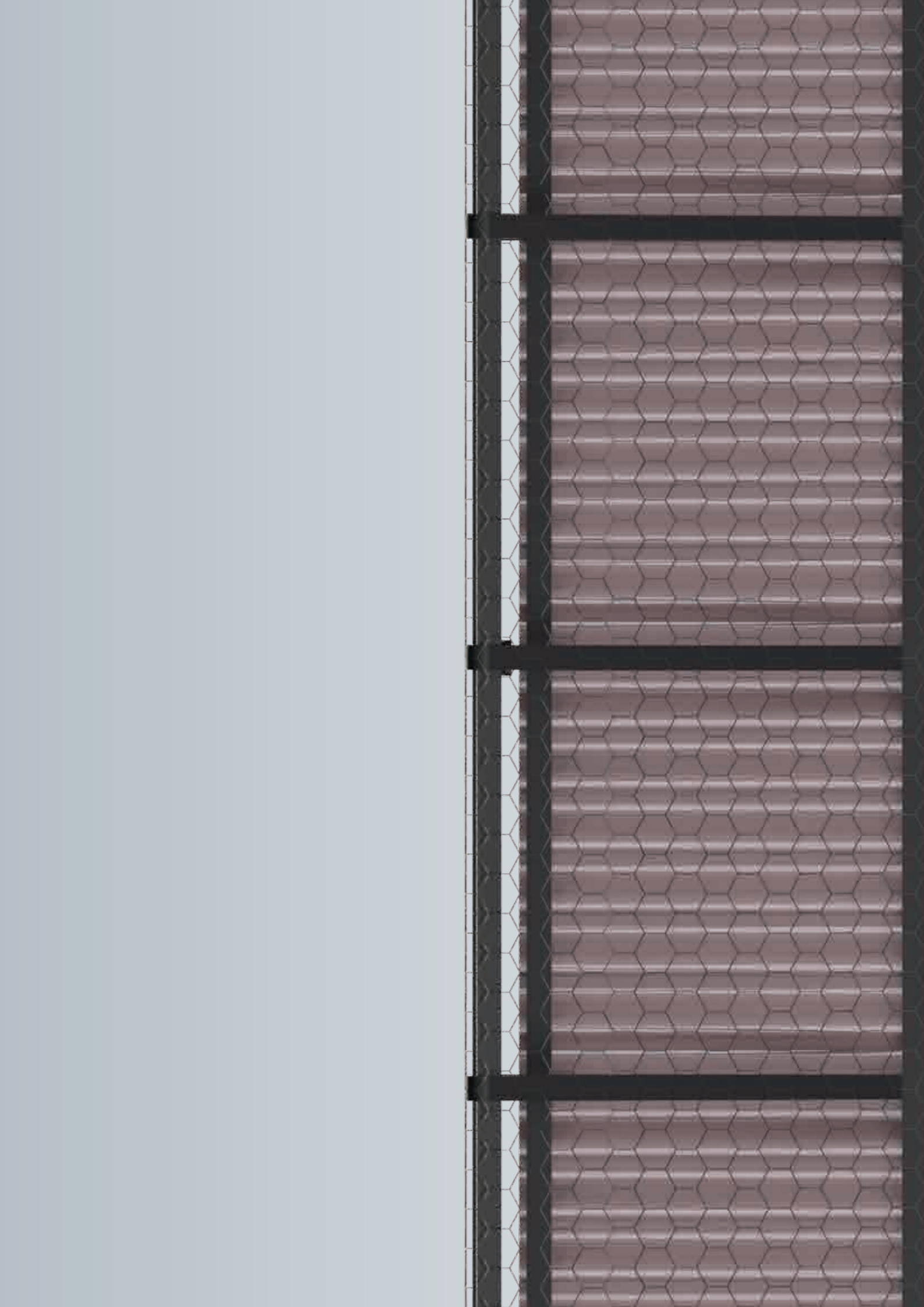



SNOW Z neo
Normal & Half

👉 ここがポイント！ ネット & ポリカ

Point
01

屋根面保護・屋根にやさしい



Point
02

水の流れを確保・雨仕舞い安心



Point
03

雪が溶けやすい・ゆっくり融雪

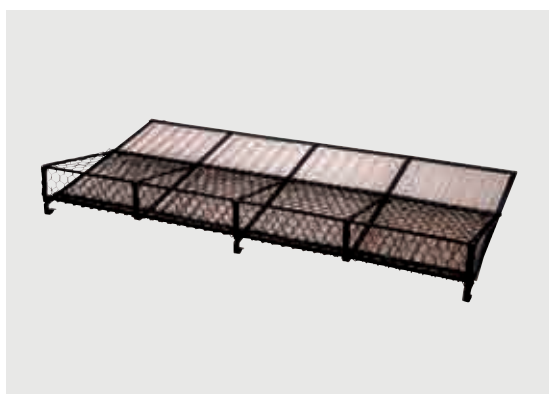

D-451 900×400



D-459 450×400

neoフック取付可。

コード	材質	仕上	本体t
フック付			
0188110	ドブメッキ	ブラック	3.0
	(網SUS304)		
0188200	SUS304	ブラック	3.0
フック無			
0188120	ドブメッキ	ブラック	3.0
	(網SUS304)		
0188300	SUS304	ブラック	3.0



施工マニュアル
ダウンロード

neoフック取付可。

コード	材質	仕上	本体t
フック無			
0188133	ドブメッキ	ブラック	3.0
	(網SUS304)		
0188303	SUS304	ブラック	3.0



施工マニュアル
ダウンロード

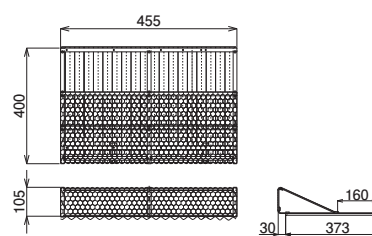
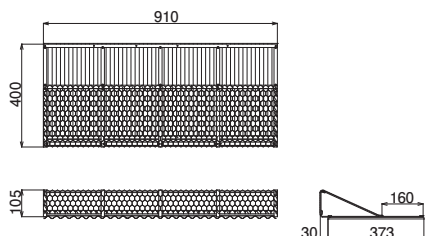



SNOW Z neo
出隅・入隅

👉 ここがポイント！

Point 01 | 雪がたまりやすい屋根コーナー部カバー 

Point 02 | 屋根の形に合わせた入隅・出隅2タイプ 

Point 03 | たまった雪をネットの力でゆっくり融雪 

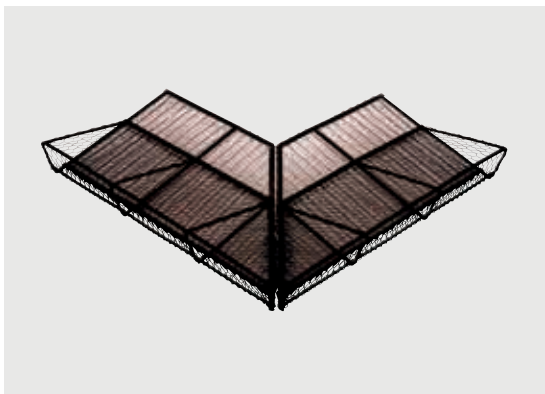

出隅

2台1セット
neoフック取付可。

コード	材質	仕上	本体t
フック無			
0188131	ドブメッキ	ブラック	3.0
	(網SUS304)		
0188301	SUS304	ブラック	3.0



施工マニュアル
ダウンロード



入隅

2台1セット
neoフック取付可。

コード	材質	仕上	本体t
フック無			
0188132	ドブメッキ	ブラック	3.0
	(網SUS304)		
0188302	SUS304	ブラック	3.0



施工マニュアル
ダウンロード

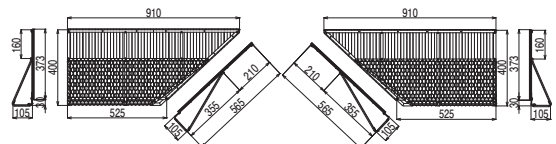
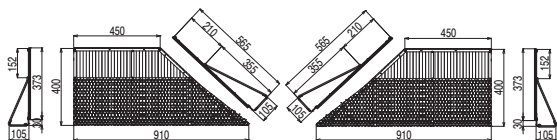



SNOW Z neo
Small

👉 ここがポイント！

Point
01

スリムでコンパクトなスモールタイプ

SMALL

Point
02

軒先の狭いスペースにも取付可能



Point
03

瓦・A T屋根 1枚分に納まる働き巾

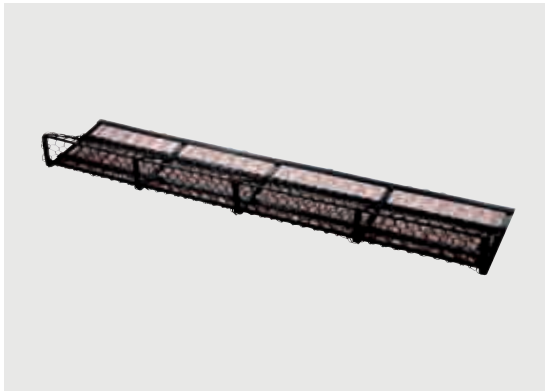

D-458 900×160

neoフック取付可。

コード	材質	仕上	本体t
フック無			
0188347	ドブメッキ	ブラック	3.0
	(網SUS304)		
0188349	SUS304	ブラック	3.0



施工マニュアル
ダウンロード

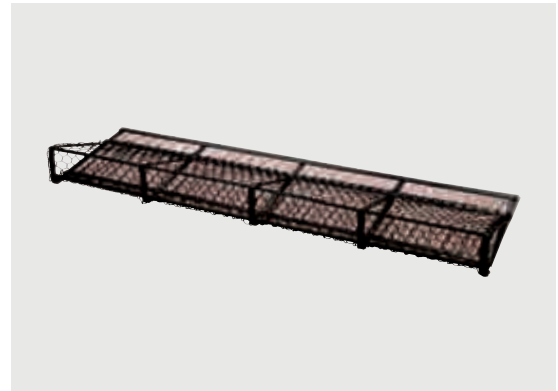

D-457 900×230

neoフック取付可。

コード	材質	仕上	本体t
フック無			
0188109	ドブメッキ	ブラック	3.0
	(網SUS304)		
0188107	SUS304	ブラック	3.0



施工マニュアル
ダウンロード

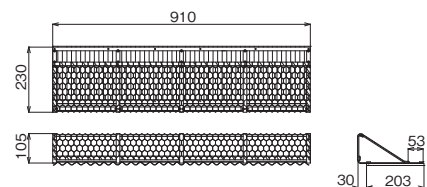
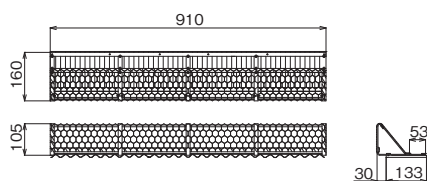

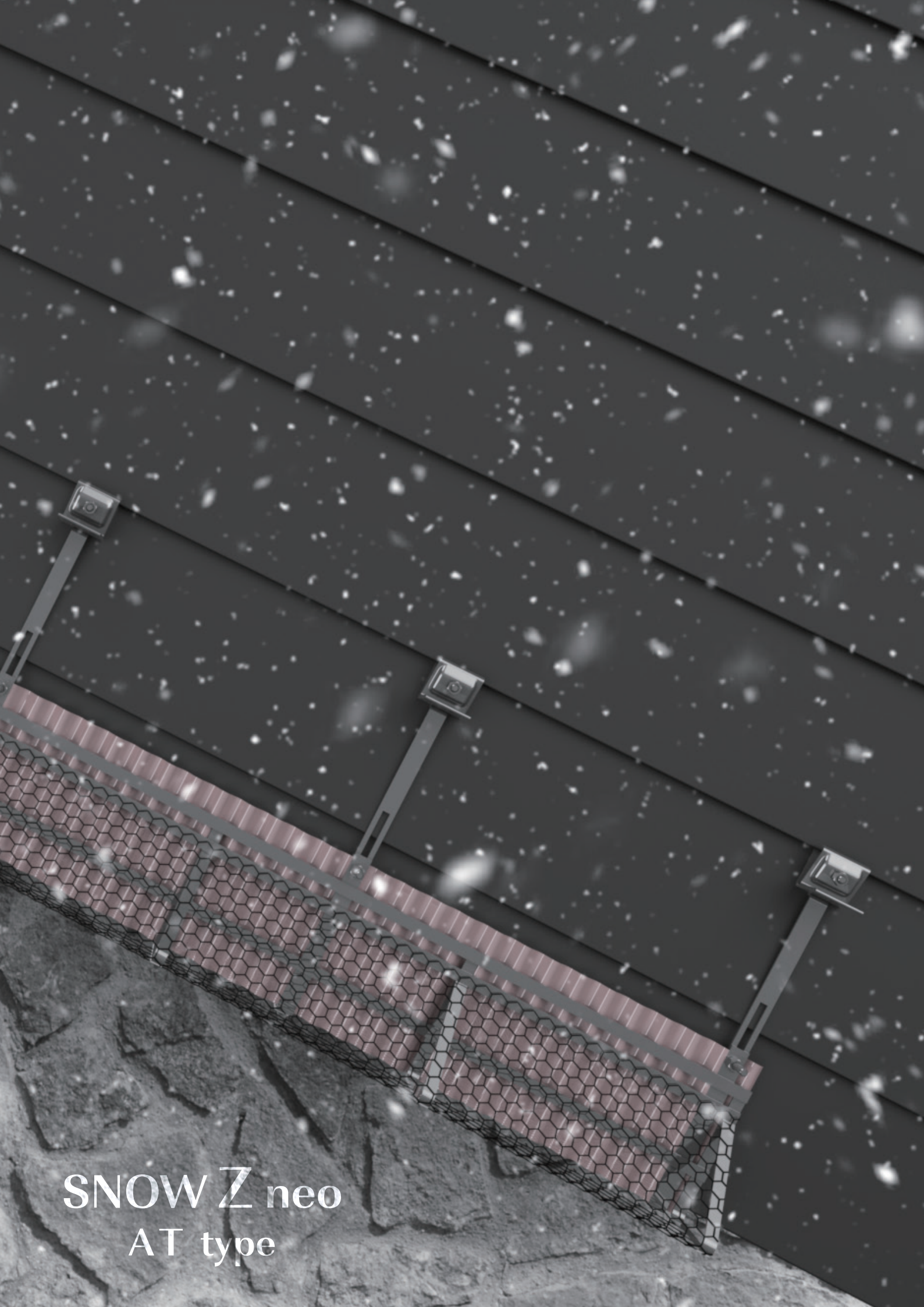

SNOW Z neo
AT type

👉 ここがポイント！

Point
01

スノーZ 本体と横葺用取付金具の一体型タイプ



Point
02

2タイプ用意で各種働き巾に幅広く対応



Point
03

自在式により取付ラクラク&施工時間短縮



D-455 0~120



D-456 110~230

コード	材質	仕上	本体t	足t
0188330	ドブメッキ	ブラック	3.0	2.0
	(網SUS304)			
0188340	SUS304	ブラック		

コード	材質	仕上	本体t	足t
0188335	ドブメッキ	ブラック	3.0	2.0
	(網SUS304)			
0188345	SUS304	ブラック		

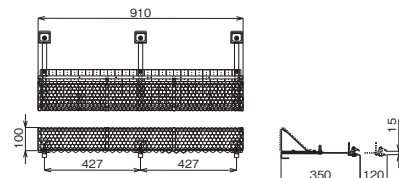
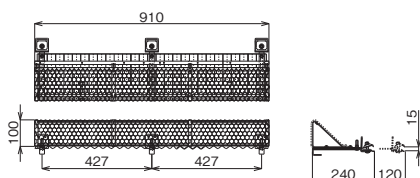

Jアーム
横葺・段葺兼用

スノーZ取付金具
横葺・段葺兼用

Jアーム 横葎・段葎兼用 ロングI型

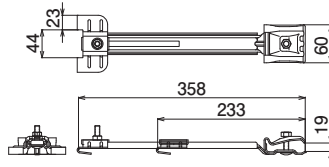

コード	材質	仕上	本体t	足t	フックt
1601002	高耐食鋼板	ブラック	2.0	2.0	2.0
1601104	SUS304	ブラック	2.0	2.0	2.0



働き巾によっては、「D-457 900×230」、
「D-458 900×160」には使用出来ない場合があります。

Jアーム 横葎・段葎兼用 ショートII型

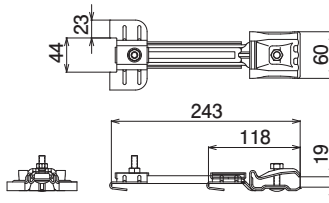

コード	材質	仕上	本体t	足t	フックt
1601102	高耐食鋼板	ブラック	2.0	2.0	2.0
1601106	SUS304	ブラック	2.0	2.0	2.0



働き巾によっては、「D-457 900×230」、
「D-458 900×160」には使用出来ない場合があります。

スノーZ 取付金具 横葎・段葎兼用 I型

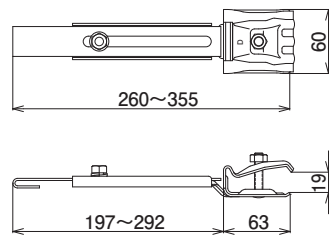
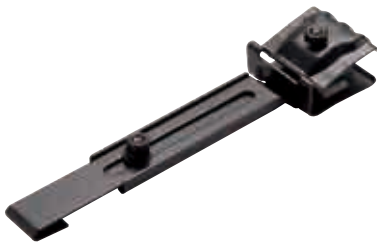

コード	材質	仕上	本体t	足t	フックt
0189222	高耐食鋼板	ブラック	2.0	2.0	2.0
0189224	SUS304	ブラック	2.0	2.0	2.0



スノーZ 取付金具 横葎・段葎兼用 II型

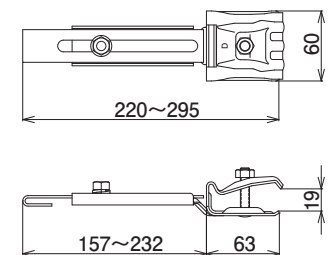

コード	材質	仕上	本体t	足t	フックt
0189226	高耐食鋼板	ブラック	2.0	2.0	2.0
0189228	SUS304	ブラック	2.0	2.0	2.0





スノー Z 取付金具
立ハゼ用

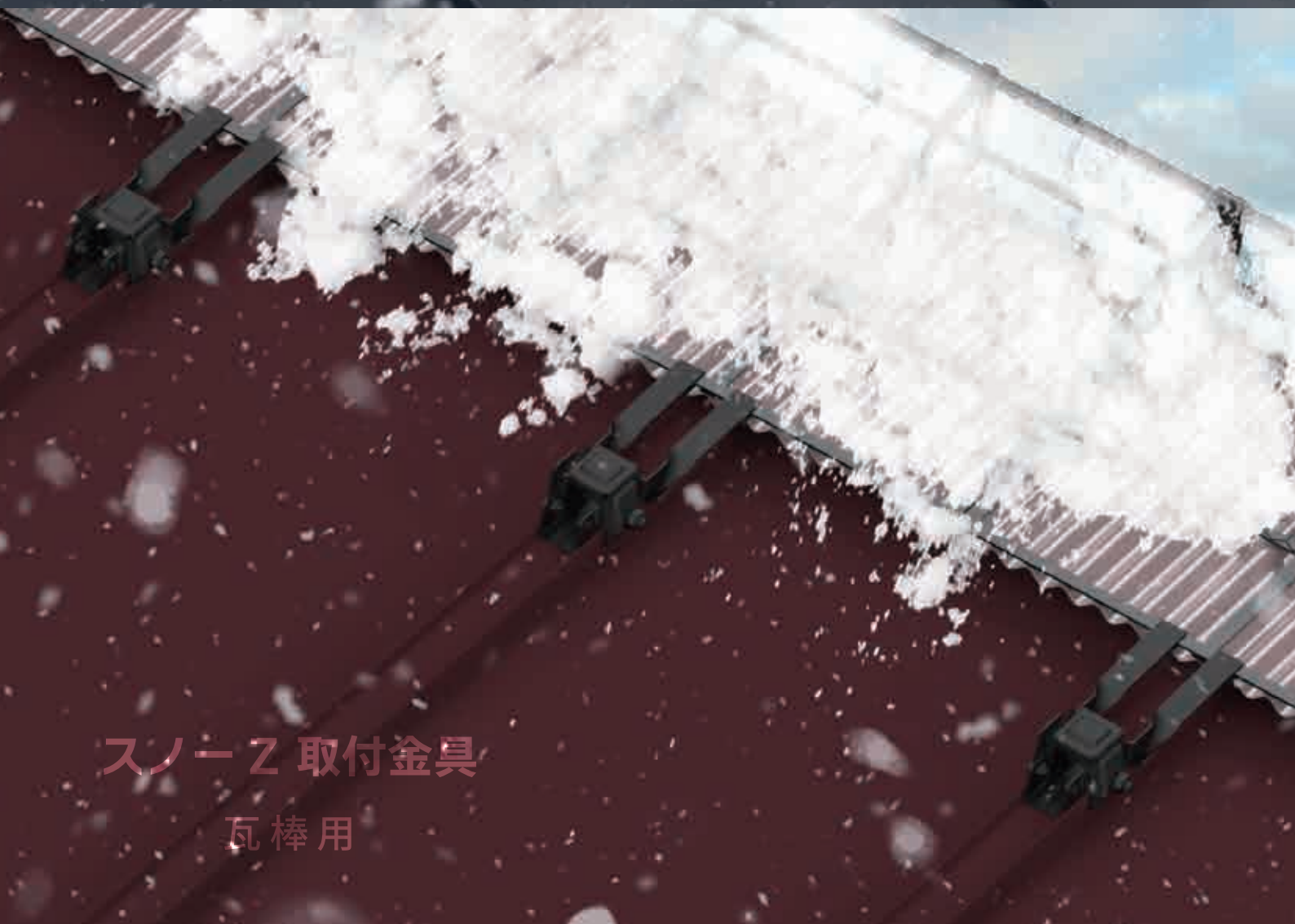

スノー Z 取付金具
瓦棒用

スノーZ 取付金具 嵌合立平用

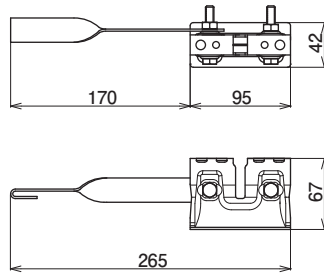

コード	材質	仕上	本体 t	フック t
1600602	高耐食鋼板	ブラック	2.0	2.0
1600702	SUS304	ブラック	2.0	2.0

スノーZ 取付金具 立ハゼ用

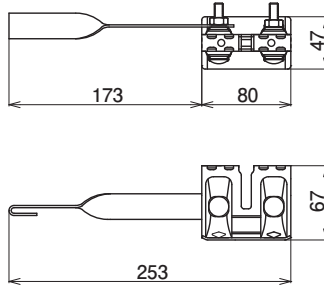

コード	材質	仕上	本体 t	フック t
1600802	高耐食鋼板	ブラック	2.0	2.0
1600902	SUS304	ブラック	2.0	2.0

D-410 スノーZ 取付金具 瓦棒用

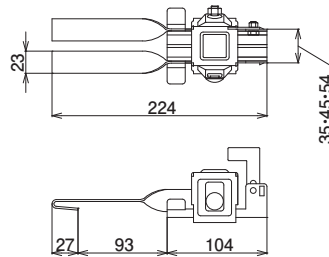

コード	材質	仕上	本体 t	フック t
三晃式				
0189370	高耐食鋼板	ブラック	2.0	2.0
0189372	SUS304	ブラック	2.0	2.0
林式45mm				
0189375	高耐食鋼板	ブラック	2.0	2.0
林式55mm				
	高耐食鋼板	ブラック	2.0	2.0

スノーZ取付金具
コロニアル用



スノーZ 取付金具 コロニアル用 400・230

垂直積雪量50cm未満の地域対応

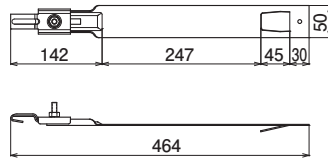

コード	材質	仕上	本体t	フックt
0189301	高耐食鋼板	ブラック	1.6	2.0
0189306	SUS304	ブラック	1.5	2.0



「D-451 900×400」、 「D-457 900×230」 に取付可。
スノーZ1台につき、4ヶ所以上取り付けてください。

スノーZ 取付金具 コロニアル用 160

垂直積雪量50cm未満の地域対応

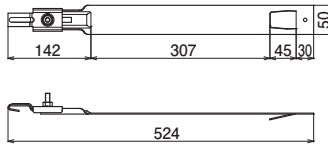

コード	材質	仕上	本体t	フックt
0189311	高耐食鋼板	ブラック	1.6	2.0
0189316	SUS304	ブラック	1.5	2.0



「D-458 900×160」 に取付可。
スノーZ1台につき、4ヶ所以上取り付けてください。

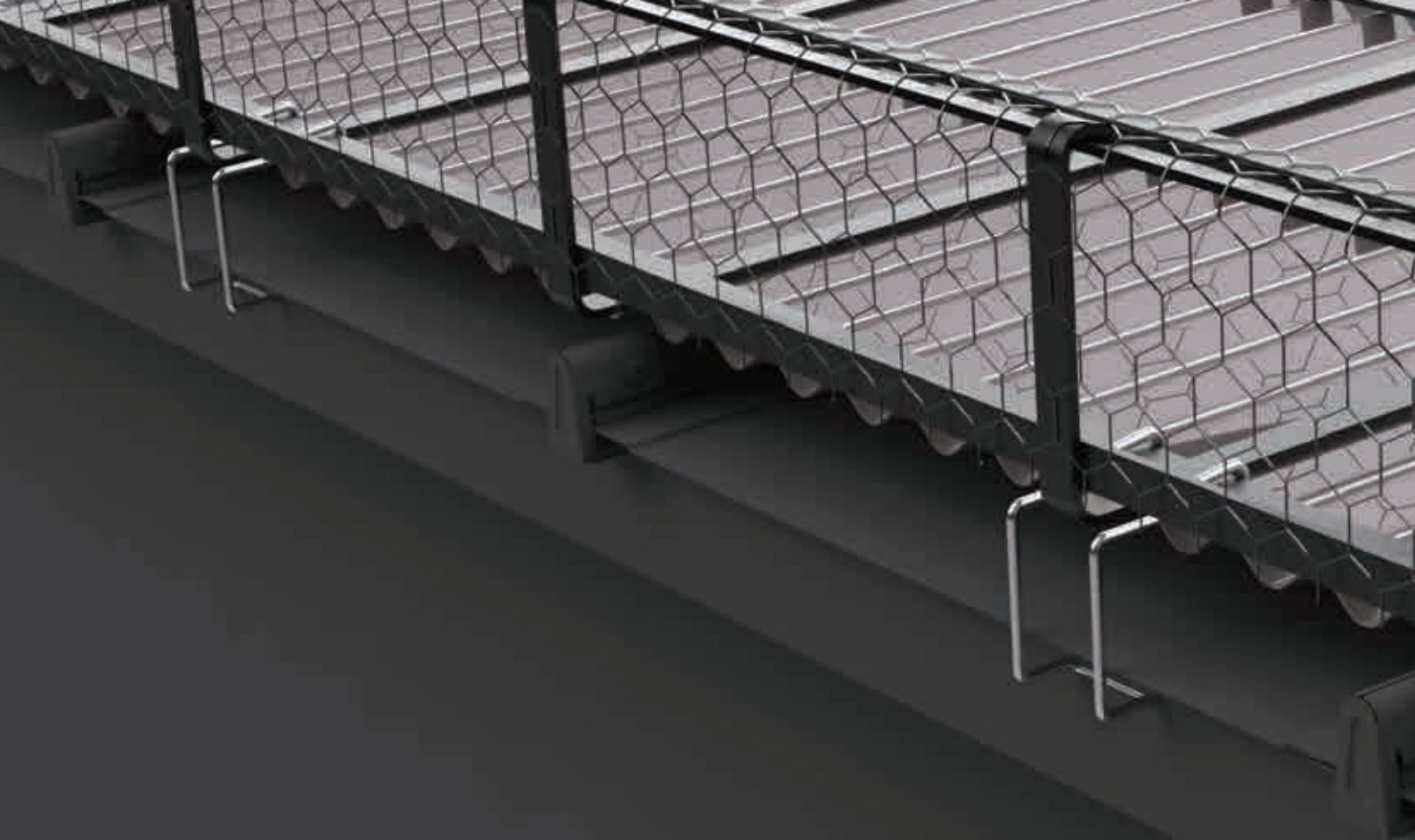

neo フック

軒先用

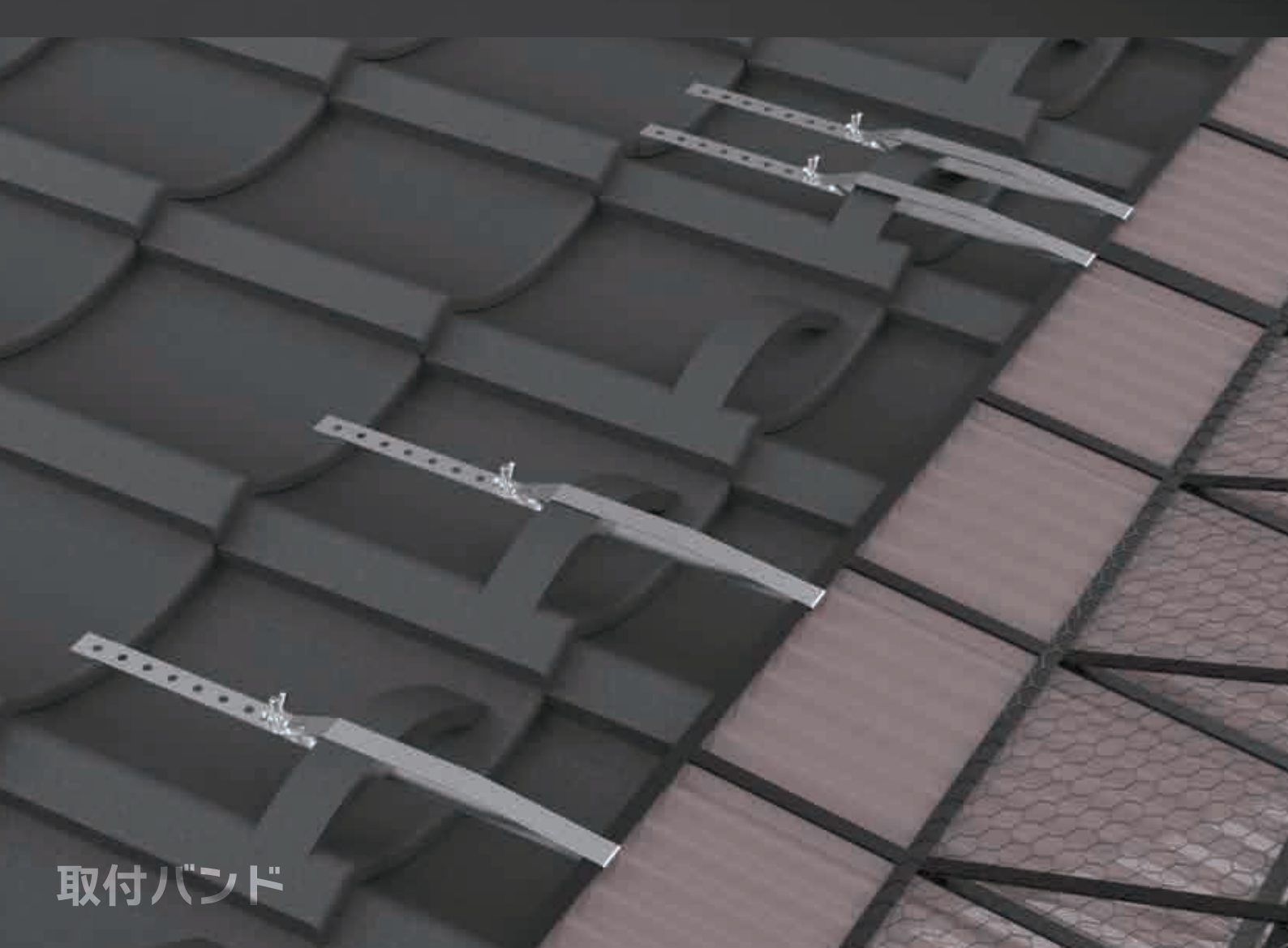

取付バンド

neoフック (軒先用)

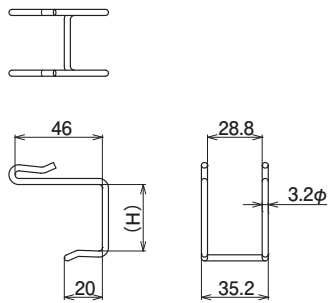

コード	材質	仕上	(H)	本体φ
20mmタイプ				
0189610	SUS304		25mm	φ3.2
30mmタイプ				
0189620	SUS304		35mm	φ3.2
40mmタイプ				
0189630	SUS304		45mm	φ3.2
100mmタイプ				
0189650	SUS304		105mm	φ3.2

適合表 neoフック

タイプ名	(H)	適合屋根
20 mm タイプ	25 mm	横葺 / 立平葺 / コロニアル
30 mm タイプ	35 mm	立平葺 / 瓦棒 (林式 45・55 mm) / F型瓦 (一部)
40 mm タイプ	45 mm	瓦棒 (三晃式) / F型瓦 (一部) / 瓦棒カバールーフ
100 mm タイプ	105 mm	和瓦

※ F型瓦のフラット系・マウント系は、瓦によって高さが異なるため事前に寸法をご確認ください。
 ※ neoフックが使用できない場合は、スノーZ本体を雨樋金具等に番線で結束し固定してください。



施工例



取付例

取付バンド

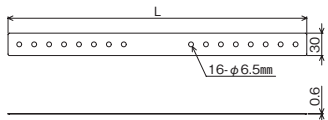
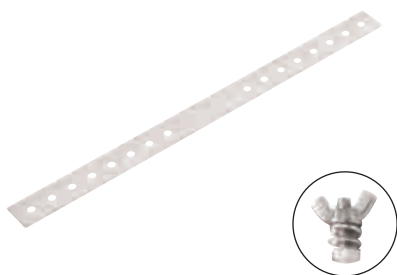

コード	材質	仕上	(L)	本体φ
L400タイプ				
0188985	SUS304		400mm	φ0.6
L800タイプ				
0188986	SUS304		800mm	φ0.6

ボルト・平座・SW・蝶ナット付。

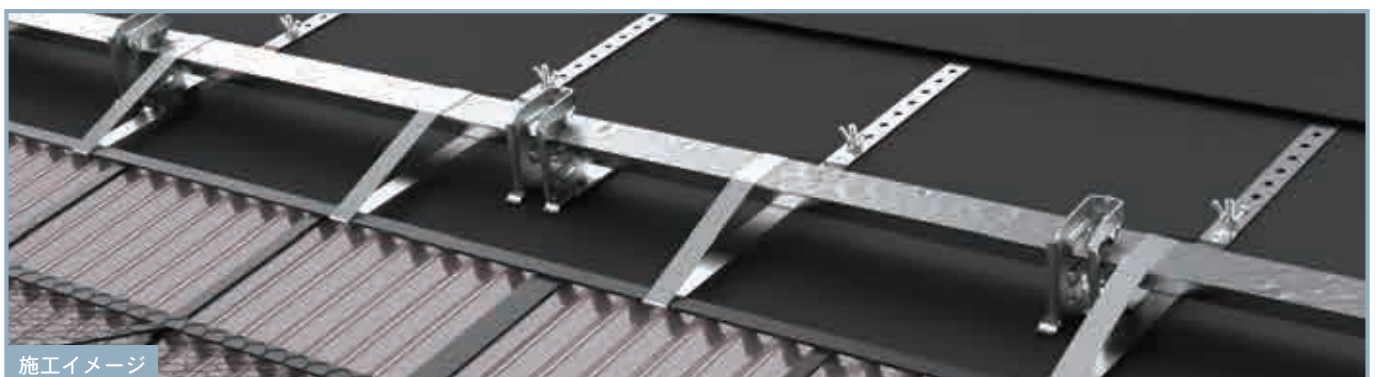

施工イメージ



SNOW Z neo





住まいを守る、命を守る。





SNOW Z neo





スノー Z 設置

♡ 安心

雪を受け止め、落雪しにくくする

スノー Z 未設置

⚠ 不安

巻ダレが発生し、落雪の危険あり



雪害対策に...



ご近所への配慮



落雪事故防止



愛車の保護





 **SWALLOW**

 **スワロー工業株式会社**

 〒959-1286 新潟県燕市小関 657

 0256-63-6031

 0256-63-6053

 www.swallow-k.co.jp

 kenzai@swallow-k.co.jp

- ・本パンフレットの著作権はスワロー工業株式会社に帰属します。
- ・製品改良等で予告なしに製品仕様を変更する場合があります。
- ・スノーZは落雪を完全に防止するものではありません。
屋根上面に雪を一時的に保持する目的でご使用ください。
- ・スノーZの詳しい施工方法については、弊社ホームページをご確認ください。



スワロー工業



スマートフォン・タブレットでQRコードを
スキャンしてホームページにアクセスできます。